

## 用于清洁组合车辆

### 一般定义

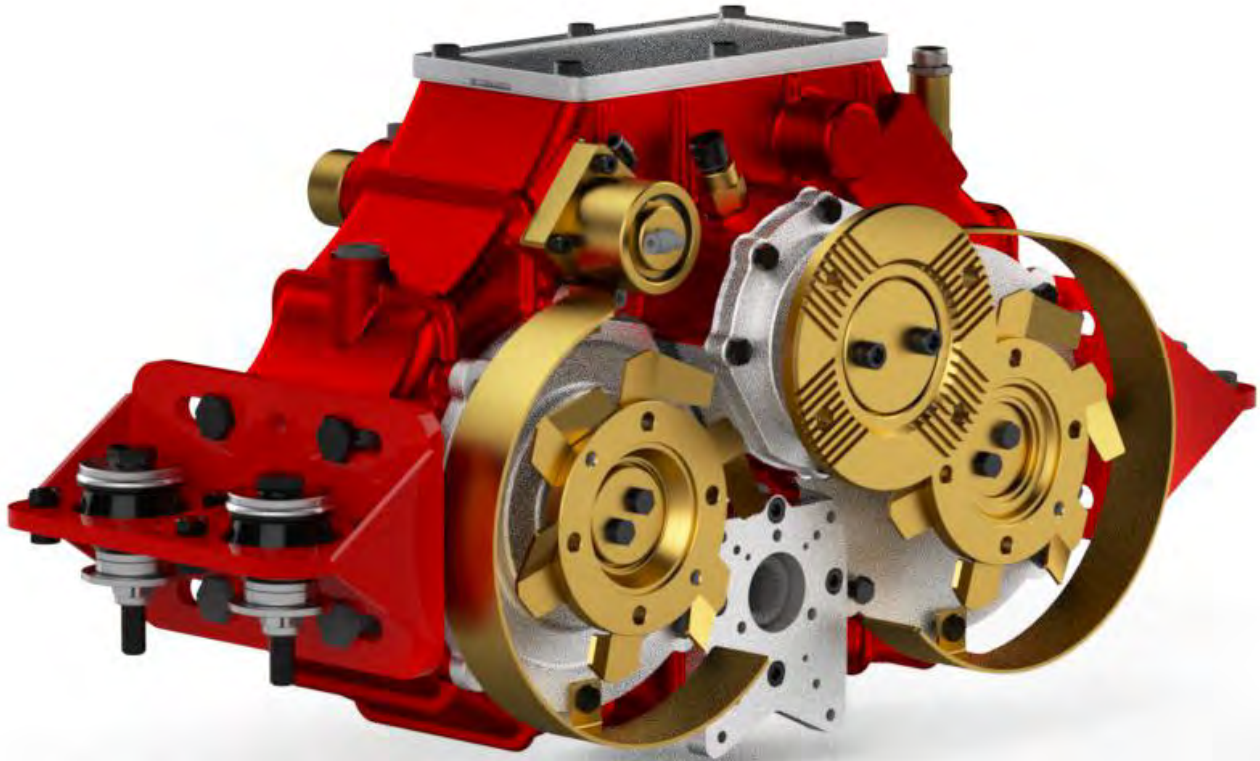

- 3000 kgm卧式重型分离轴PTO，带离合机构. 它提供了快速响应功能
- PTO输出能够以3300 rpm的速度传输最大110 kW的功率。
- UARA.2400可以提供100%的输入速度。
- PTO输出可以在差速器侧或舱室侧。
- 第三和第四个PTO输出是一个选项。
- 侧PTO输出可以独立移位。
- PTO输出可以设计为所有ISO标准法兰以及适用于任何类型液压泵的外壳。
- 冷却系统可以安装在变速箱上。
- 结合/脱开传感器 & 速度传感器是一个选项。
- 尽管它通常用于污水清洁卡车，但它可以用于任何需要热移动功能的应用。



## 用于清洁组合车辆

### 技术说明

技术参数					
	最大值	速比			最高转速
① & ②	29500 Nm	1/1			
3 ◇ 4	110 kW	1/1	1/1,25	1/1,7	2500-3300 rpm
5 ◇ 6	35 kW	1/1,28	1/1,66	1/2,47	2500-3000 rpm

重量	190 kg
主体材质	GH190
油量	ATF 320 9 lt

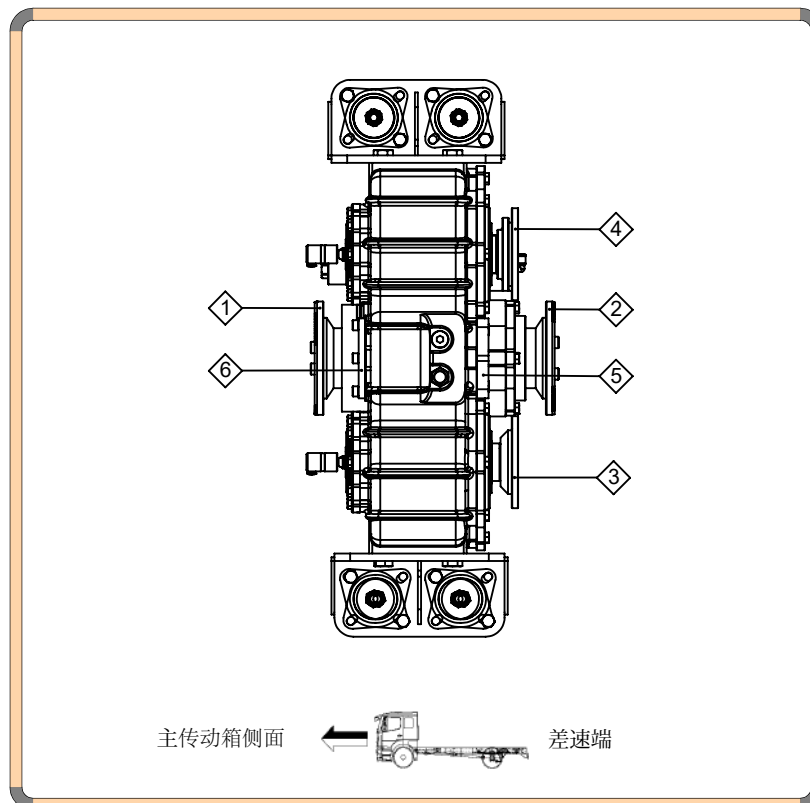

- Kozmaksan has all rights to change information in this catalogue without announcing it. This document is representing general information. It is not a contract.
- All information belongs to only PTO/Split Shaft. Do not use PTO/Split Shaft, if it is not suitable for your engine and main transmission.
- Pumps, shafts and other parts should not be longer or heavier then approved distance and weight by the manufacturer of main transmission and engine.

如果您有任何问题或要求，请联系KOZMAKSAN.

地址: 06370 TURKEY 电话: +903122673971

电子邮件: [export@zmaksan.com.tr](mailto:export@zmaksan.com.tr) 网站: [www.kozmaksan.net](http://www.kozmaksan.net)

用于清洁组合车辆

選項

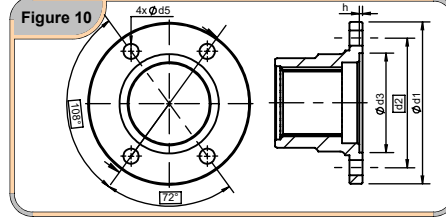
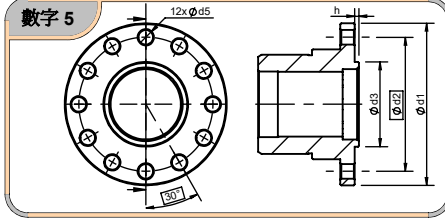
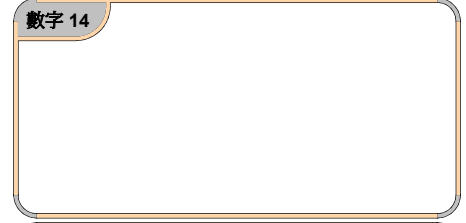
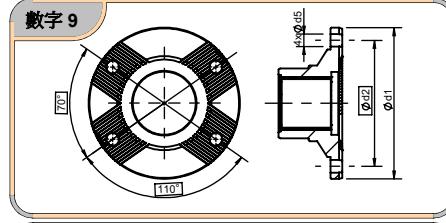
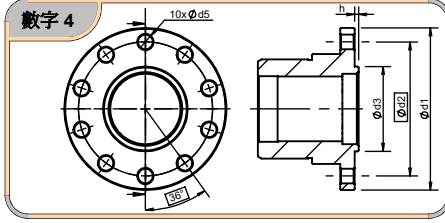
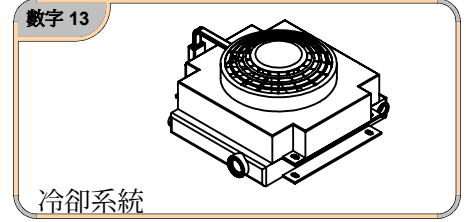
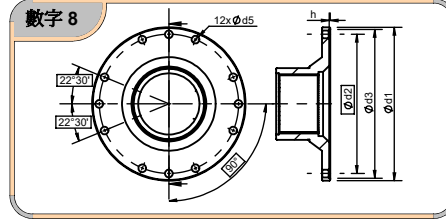
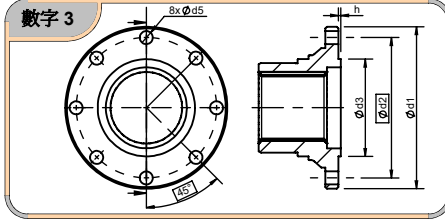
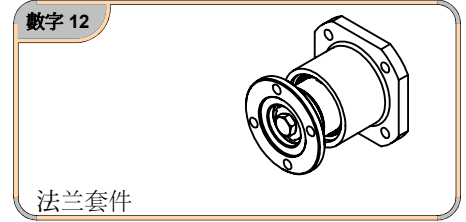
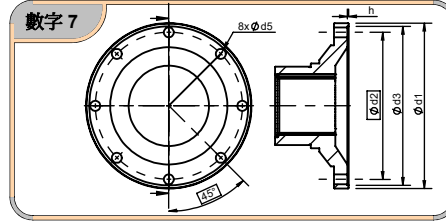
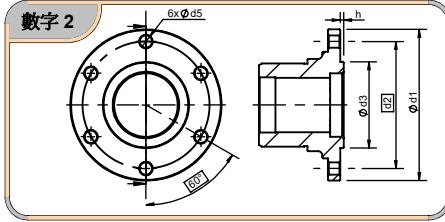
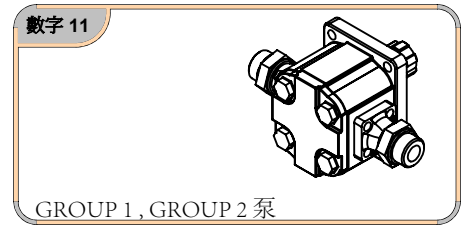
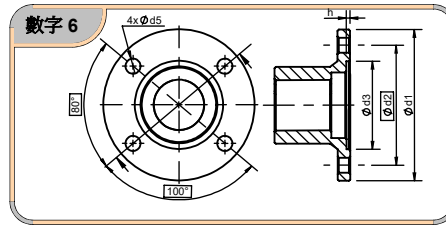
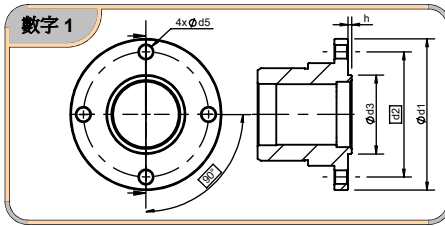

數字	螺栓數量	Ø d1	Ø d2	Ø d3	Ø d5	h	標準	1	2	3	4	5	6
2	6	100	84	57	8,1	2,3	ISO 7646 - DIN 100			C06-141	C06-141		
3	8	120	101,5	75	10,1	2,3	ISO 7646 - DIN 120			C06-095	C06-095		
3	8	150	130	90	12,1	2,3	ISO 7646 - DIN 150			C06-097	C06-097		
-	-	-	-	-	-	-							
6	4	97	79,37	60,32	10,1	2,3							
6	4	116	95,25	69,85	12,1	2,3	ISO 7647-SAE1400			C06-151	C06-151		
6	4	146	120,65	95,25	12,1	2,3	ISO 7647-SAE1510			C06-037	C06-037		
7	8	175	155,57	168,22	10,1	1,5	ISO 7647-SAE1600	C06-086	C06-086				
8	12	203	184,15	196,86	10,1	1,5	ISO 7647-SAE1800	C06-158	C06-158				
-	-	-	-	-	-	-							
-	-	-	-	-	-	-							
9	4	120	-	12	11	-							
9	4	150	-	13	13	-	ISO 8667 - T 150	C06-038	C06-038				
9	4-	180	-	15	15	-	ISO 8667 - T 180	C06-036	C06-036				

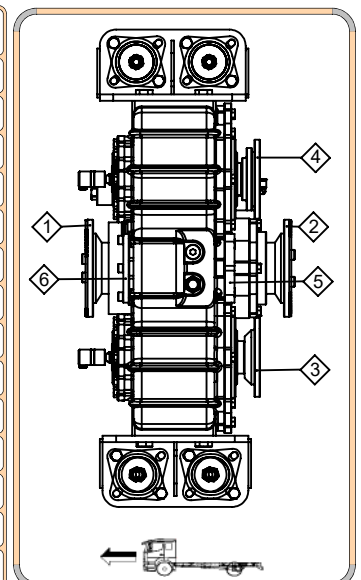

如果您有任何问题或要求, 请联系KOZMAKSAN.  
地址: 06370 TURKEY 电话: +903122673971

电子邮件: [export@zmaxsan.com.tr](mailto:export@zmaxsan.com.tr) 网站: [www.kozmaksan.net](http://www.kozmaksan.net)